

РОБОТ-ПЫЛЕСОС SPECTRE-11

РУКОВОДСТВО ПО ЭКСПЛУАТАЦИИ

В целях Вашей собственной безопасности, перед использованием изделия внимательно прочитайте настоящее руководство, сохраняйте для обращения к нему впредь.

ПРОИЗВОДИТЕЛЬ ИМЕЕТ ПРАВО НА ВНЕСЕНИЕ ИЗМЕНЕНИЙ В ДИЗАЙН, КОМПЛЕКТАЦИЮ, А ТАКЖЕ В ТЕХНИЧЕСКИЕ ХАРАКТЕРИСТИКИ ИЗДЕЛИЯ В ХОДЕ ПОСТОЯННОГО СОВЕРШЕНСТВОВАНИЯ СВОЕЙ ПРОДУКЦИИ БЕЗ ДОПОЛНИТЕЛЬНОГО УВЕДОМЛЕНИЯ ОБ ЭТИХ ИЗМЕНЕНИЯХ.



УВАЖАЕМЫЙ ПОКУПАТЕЛЬ!

Благодарим Вас за то, что Вы отдали предпочтение бытовой технике ENDEVER.

ENDEVER – это качество, надёжность и внимательное отношение к нашим покупателям. Мы надеемся, что и в будущем Вы будете выбирать изделия нашей Компании.

Вы можете быть уверены, что робот-пылесос Spectre-11 – это высококачественный прибор, в котором применены новейшие технологии в области использования безопасных для здоровья материалов и компонентов.

Секрет успеха нашей продукции кроется в высоком качестве, соответствующем международным и российским стандартам, а также в доступной цене, ориентированной на самого широкого потребителя.

ENDEVER – это популярная торговая марка современной бытовой техники. Продукция приобрела широкую известность на российском рынке.

Непревзойдённая функциональность, стильный оригинальный дизайн и широкий ассортимент – отличительные черты бытовой техники ENDEVER.

СОДЕРЖАНИЕ

ОПИСАНИЕ ИЗДЕЛИЯ	3
МЕРЫ ПРЕДОСТОРОЖНОСТИ	4
ЭКСПЛУАТАЦИЯ	5
ПОДКЛЮЧЕНИЕ С ПОМОЩЬЮ ПРИЛОЖЕНИЯ	5
РЕКОМЕНДАЦИИ ПЕРЕД ЧИСТКОЙ	6
ИСПОЛЬЗОВАНИЕ	7
ПОДГОТОВКА К РАБОТЕ	8
ЧИСТКА ПЫЛЕСОСА	8
НЕИСПРАВНОСТИ	10
ОШИБКИ	11
ХРАНЕНИЕ / УТИЛИЗАЦИЯ	13
ТЕХНИЧЕСКИЕ ХАРАКТЕРИСТИКИ	14
ГАРАНТИЙНЫЕ ОБЯЗАТЕЛЬСТВА	15

ОПИСАНИЕ ИЗДЕЛИЯ

1. Индикатор Wi-Fi
2. Кнопка включения/паузы
3. Воздухоотвод
4. Инфракрасный датчик
5. Датчики сканирования
6. Датчики зарядки
7. Универсальное колесо
8. Боковые щётки
9. Крышка аккумулятора
10. Боковые колёсики
11. Вращающаяся щетка
12. Отсек пылесборника и водного бака
13. Зарядная база
14. Адаптер
15. Вращающаяся щетка
16. Насадка для влажной уборки
17. Держатель насадки для влажной уборки
18. Пульт дистанционного управления
19. Регулировка всасывания
20. Регулировка воды
21. Настройка направления
22. Кнопка Вкл/Пауза
23. Режим фиксированной точки
24. Режим вдоль края
25. Подзарядка
26. Настройка Wi-Fi

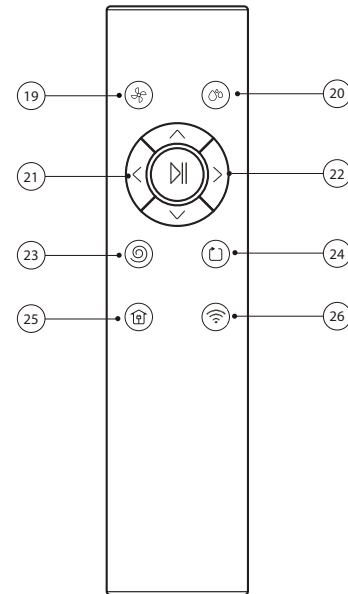
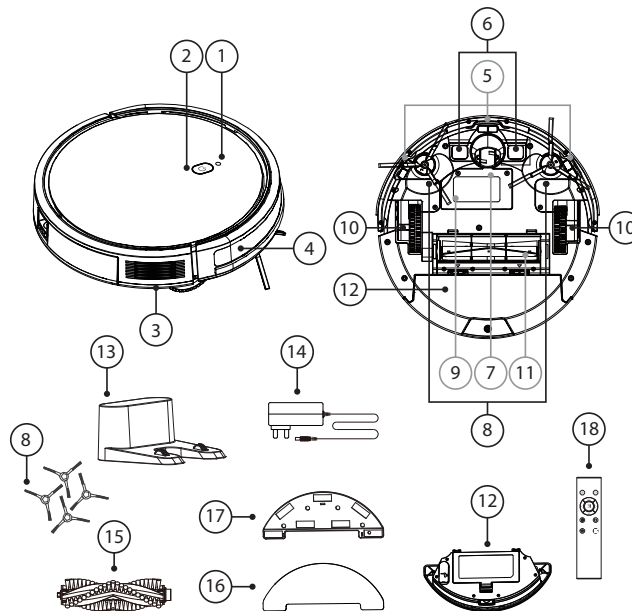

МЕРЫ ПРЕДОСТОРОЖНОСТИ

Внимательно прочитайте данное руководство перед эксплуатацией прибора во избежание поломок при использовании и сохраняйте его для последующего обращения.

Неправильное обращение может привести к поломке изделия, нанести материальный ущерб или причинить вред здоровью пользователя. При эксплуатации прибора соблюдайте следующие меры предосторожности.

Перед первоначальным включением проверьте, соответствуют ли технические характеристики, указанные на изделии, параметрам электросети. Используйте только в бытовых целях. Прибор не предназначен для промышленного применения. Не используйте прибор вне помещений.

Во избежание поражения электрическим током и возгорания, не погружайте прибор и кабель зарядки в воду или другие жидкости. Если это произошло, не трогайте изделие, немедленно отключите его от электросети и обратитесь в Сервисный центр для проверки. Включайте прибор в электросеть только сухими руками. Не используйте пылесос во влажных комнатах таких, как ванна. Пылесосом нельзя собирать с пола жидкость. В случае попадания влаги в пылесборник, прибор может выйти из строя.

Всегда отключайте прибор от электросети перед очисткой, а также, если он не используется.

Следите за тем, чтобы кабель зарядки не касался острых кромок и горячих поверхностей. Не располагайте прибор вблизи источников тепла (радиаторов, обогревателей и др.) и не подвергайте его воздействию прямых солнечных лучей, так как это может вызвать деформацию пластмассовых деталей.

Прибор не предназначен для использования лицами (включая детей) с пониженными физическими, чувственными или умственными способностями или при отсутствии у них опыта или знаний, если они не находятся под контролем или не проинструктированы об использовании прибора лицом, ответственным за их безопасность. Дети должны находиться под контролем для недопущения игры с прибором.

Следите за тем, чтобы воздухопроводные отверстия не были заблокированы. Не допускайте попадания в них посторонних предметов.

Категорически запрещается стоять или сидеть на пылесосе. Пожалуйста, обратите внимание на детей и домашних животных, чтобы избежать любой потенциальной опасности.

Перед началом работы уберите с пола все острые предметы, которые могут повредить пылесборник и помешать работе, передвижению пылесоса. Будьте особенно осторожны при уборке на лестнице.

Никогда не работайте пылесосом без установленного или с повреждённым пылесборником.

Запрещается использовать и самостоятельно ремонтировать поврежденное изделие. Обратитесь в Сервисный центр. Не пытайтесь самостоятельно отремонтировать прибор или заменять какие-либо детали.

При обнаружении неполадок обращайтесь в ближайший Сервисный центр.

Если изделие некоторое время находилось при температуре ниже 0 °C, перед включением его следует выдержать в комнатных условиях не менее 2 часов.

ЭКСПЛУАТАЦИЯ

ИНДИКАТОРЫ

Зеленый индикатор	Режим работы / ожидания
Оранжевый индикатор	Необходима подзарядка / Режим зарядки
Красный индикатор (горит / мигает)	Ошибка
Индикатор не горит	Спящий режим

ПОДКЛЮЧЕНИЕ К ПРИЛОЖЕНИЮ

Найдите приложение «SmartLife» в магазине приложений и установите его.

Режим Bluetooth

- Поместите робот-пылесос на базу и подзарядите его. Пылесос полностью зарядится, когда индикатор питания начнет медленно мигать оранжевым.
- Убедитесь, что Bluetooth вашего телефона включен.
- Откройте приложение, чтобы войти в систему.
- Приложение автоматически выполнит поиск ближайших роботов-пылесосов. После обнаружения Вашего устройства, выполните действие «Добавить».

- Выберите сеть Wi-Fi в частотном диапазоне 2,4 ГГц, введите имя и пароль Wi-Fi, затем нажмите «Далее».

- Дождитесь подключения и нажмите «Готово».

Примечание! Подключение пылесоса к сети может осуществляться в одном из двух режимов: в упрощенном режиме «EZ Mode» или в режиме управления из приложения «AP Mode».

Режим EZ

1. Зарядите пылесос, пока индикатор не начнет мигать оранжевым.
2. Включите пылесос. Нажмите и удерживайте кнопку питания в течение 3 секунд, чтобы войти в режим EZ. Вы услышите два звуковых сигнала, индикатор питания быстро начнет мигать.
3. Войдите в приложение и добавьте устройство.
4. Выберите раздел «Малая бытовая техника», затем выберите «Робот-пылесос Wi-Fi».
5. Выберите сеть Wi-Fi 2,4 ГГц и введите имя и пароль Wi-Fi, затем «Далее».
6. Выберите режим EZ и нажмите «ОК». Индикатор быстро замигает, нажмите «Далее».
7. Дождитесь результата подключения пылесоса и нажмите «Готово». Подключение завершено.

Режим AP

1. Зарядите пылесос, пока индикатор не начнет мигать оранжевым.

2. Включите пылесос. Нажмите и удерживайте кнопку питания в течение 3 секунд, чтобы войти в режим EZ. Вы услышите два звуковых сигнала, индикатор питания быстро начнет мигать.

3. После того, как индикатор питания начнет быстро мигать, снова нажмите и удерживайте кнопку питания в течение 4 секунд, чтобы войти в режим точки доступа. Вы услышите два звуковых сигнала, индикатор питания начнет медленно мигать.

4. Войдите в приложение и добавьте устройство.

5. Выберите раздел «Малая бытовая техника», затем выберите «Робот-пылесос Wi-Fi».

6. Выберите сеть Wi-Fi 2,4 ГГц и введите имя и пароль Wi-Fi, затем «Далее».

7. Выберите режим AP и нажмите «Подтвердить». Индикатор быстро замигает, нажмите «Далее».

8. Перейдите к подключению к точке доступа Wi-Fi, которая начинается с SmartLife XXX. После успешного подключения к точке доступа устройства вернитесь к приложению.

9. Дождитесь результата подключения робота. Нажмите «Готово». Подключение завершено.

РЕКОМЕНДАЦИИ ПЕРЕД ЧИСТКОЙ

Перед использованием робота-пылесоса уберите с пола мелкие предметы, игрушки, шнуры, провода, хрупкие предметы, одежду, обувь и любые другие предметы, которые могут помешать в уборке.

Если в комнате, подлежащей уборке, есть балкон, спуск или лестница следует использовать физический барьер, чтобы предотвратить падение или застревание и обеспечить безопасную эксплуатацию.

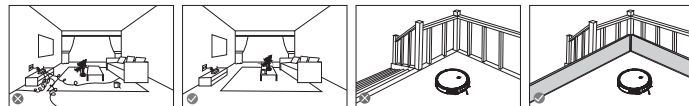

РАСПОЛОЖЕНИЕ ЗАРЯДНОЙ БАЗЫ

1. Зарядная база должна располагаться на ровной поверхности у стены.
2. Убедитесь, что зарядная база размещена вдоль стены и избегайте зазоров. Обеспечьте свободное пространство не менее 2 м перед зарядной базой и по 1 м с обеих сторон.



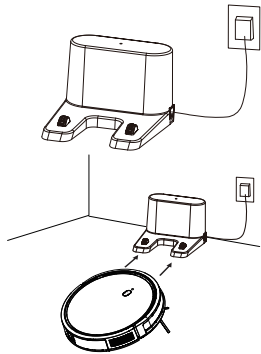

3. Подключите вилку адаптера к розетке зарядной базы, а другой конец подключите к розетке на стене.

Убедитесь, чтобы индикатор на зарядной базе горел, когда она включена в сеть. В противном случае устройство может не подзарядиться.



АКТИВАЦИЯ

Убедитесь, что контакты на зарядной базе совпадают с электродами на пылесосе. Поместите устройство на зарядную базу.

Робот-пылесос издаст серию звуковых сигналов, загорится кнопка «Вкл.» и изделие можно использовать.



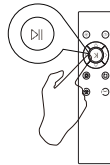
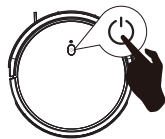

ИСПОЛЬЗОВАНИЕ

Удерживайте кнопку на корпусе , чтобы включить пылесос.

Снова нажмите кнопку  или кнопку  на пульте дистанционного управления, после чего пылесос начнет уборку автоматически.



ПАУЗА



Нажмите кнопку  на основном корпусе или  на пульте дистанционного управления, чтобы приостановить уборку. Если вам нужно продолжить, снова нажмите  или кнопку .

ОТКЛЮЧЕНИЕ

Зажмите кнопку , пока не погаснет индикатор на основном корпусе.

РЕЖИМ УБОРКИ

Авто-режим

Нажмите  на основном корпусе или  на пульте дистанционного управления для автоматической уборки.

Если уровень заряда батареи станет низкий во время процесса уборки, пылесос вернется на зарядную базу для подзарядки.

Примечание! Во время подзарядки устройство может не найти зарядную базу. На корпусе начнет мигать красный индикатор со звуковым сигналом. Пожалуйста, поставьте пылесос на базу вручную.

Режим фиксированной точки

Выберите режим убоки фиксированной точкой. Пылесос начнет очищение поверхности, вращаясь по спирали диаметром около 1 м, а затем вернется внутрь к исходной точке. В этом режиме пылесос с усиленным всасыванием обеспечит вам наилучшую уборку конкретного места.

Пожалуйста, поместите машину в грязное место, а затем нажмите на пульте дистанционного управления.

Режим вдоль края

Нажмите на пульте дистанционного управления. Этот режим начнет уборку вдоль стен и вокруг мебельных ножек.

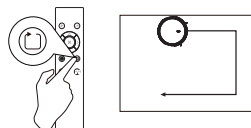
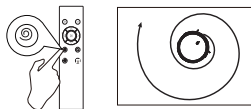

ПОДГОТОВКА К РАБОТЕ

1. Поместите насадку для влажной уборки на клейкую поверхность держателя для насадки.

2. Снимите бак для воды с корпуса, найдите отверстие для залива воды и, наполните резервуар.

3. Вставьте бак обратно в слот пылесоса, пока не услышите «щелчок».

4. Установите держатель насадки на корпус, где располагается бак для воды до характерного «щелчка».

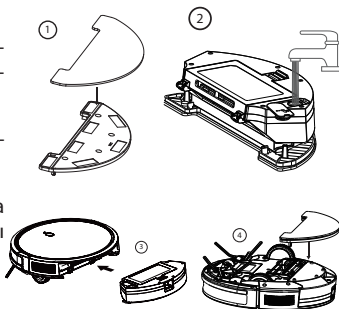

РЕКОМЕНДУЕМАЯ ЧАСТОТА ЧИСТКИ/ ЗАМЕНЫ

Чтобы обеспечить долгий срок службы и наилучшую эффективность уборки пылесоса, следуйте приведенным ниже инструкциям по очистке и обслуживанию компонентов пылесоса.

Компоненты	Частота очистки	Частота замены
Блок пылесборника / воды	После каждого использования	–
Фильтр	Раз в неделю	Каждые 2 месяца
Вращающаяся щетка	Раз в неделю	Каждые 6-12 месяцев
Боковые щети	Раз в месяц	Раз в 3-6 месяцев (или при серьезном износе)
Датчик	Раз в месяц	–
Зарядные электроды	Раз в месяц	–
Универсальное колесо	Раз в месяц	–

ЧИСТКА БЛОКА ПЫЛЕСБОРНИК+ БАК ДЛЯ ВОДЫ

1. Нажмите кнопку фиксатора на блоке, чтобы снять его.
2. Откройте крышку пылесборника, опорожните и вытряхните из него скопившийся мусор.

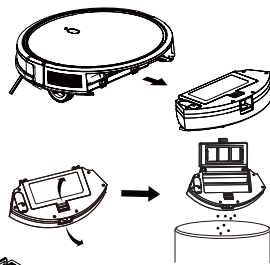

ЧИСТКА ФИЛЬТРА

1. Потяните за язычок и снимите фильтр.
2. Аккуратно стряхните мусор с фильтра.

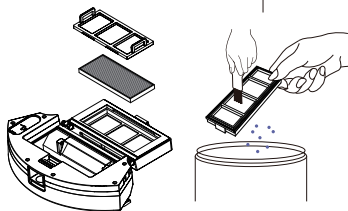

ЧИСТКА БОКОВЫХ ЩЕТОК, ВРАЩАЮЩЕЙСЯ ЩЕТКИ, УНИВЕРСАЛЬНОГО КОЛЕСА И ДАТЧИКА

1. Снимите вращающуюся щетку и протрите проход для сбора пыли тканью.
2. Очистите боковую щетку и удалите волосы, намотавшиеся на вращающуюся щетку. Снимите боковую щетку. Очистите её тканью.

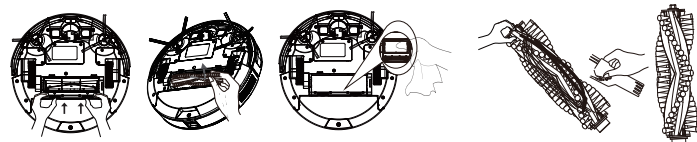

3. Очистите всенаправленное колесо с помощью чистящей щетки.

4. Используйте чистящую щетку, чтобы очистить датчик от пыли, чтобы обеспечить оптимальную работу.

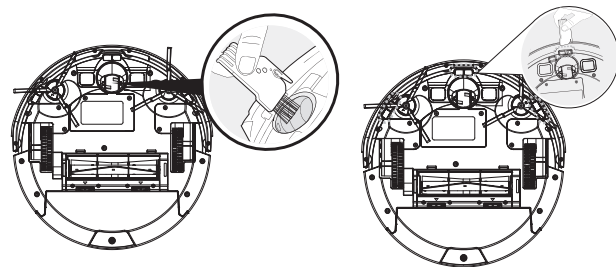

НЕИСПРАВНОСТИ

Если пылесос выходит из строя, начинает мигать красный светодиод со звуковым сигналом. Пожалуйста, обратитесь к списку ошибок для устранения неисправности. Если данный список не смог ответить на причину неисправности, обратитесь в службу поддержки клиентов или сервисный центр.

Индикатор		Причины	Решения
Горит красный свет	1 звуковой сигнал	В боковых колесиках может застрять посторонний предмет	Перезапустите после очистки боковых колесиков
	2 звуковых сигнала	В боковых щетках может застрять посторонний предмет	Перезапустите после очистки боковых щеток
	3 звуковых сигнала	В воздухоотводе может быть засорение	Перезапустите после очистки пылеотвода
	4 звуковых сигнала	Вращающаяся щетка может быть забита посторонними предметами	Снимите и очистите щётку. Перезапустите после очистки
Красный свет мигает	2 звуковых сигнала	Бампер может быть заблокирован	Проверьте вручную. Проведите рукой около датчиков на способность пылесоса автоматически отскакивать
	3 звуковых сигнала	На датчике нижнего сканирования есть грязь / пылесос находится в подвешенном состоянии или в темноте	Очистите датчик нижнего сканирования или поставьте пылесос на ровную поверхность и перезапустите его
	4 звуковых сигнала	Низкий заряд батареи	Подзарядите пылесос

ОШИБКИ

Ошибка	Решение
Пылесос не активен	Убедитесь, что аккумулятор полностью заряжен
	Замените батарейки в пульте дистанционного управления
	Убедитесь, что расстояние между пультом дистанционного управления и основным корпусом составляет не более 0-5 метров
Сбой дистанционного управления	Установите батарейки правильно или замените их на новые
	Убедитесь, что пылесос включен и имеет достаточный заряд батареи
Пылесос резко перестал работать	Проверьте, нет ли препятствий или не заблокирован ли он
	Убедитесь, что пылесос имеет достаточный заряд батареи
Пылесос не выполняет заданную команду очистки	Проверьте текущий световой индикатор
Слабое всасывание	Проверьте, не блокирует ли какой-либо предмет всасывающее отверстие
	Очистите пылесборник
	Очистите фильтр
	Проверьте фильтр на предмет влажности. Убедитесь, чтобы он был полностью сухой

Ошибка	Решение
Пылесос не заряжается	Убедитесь, что база подключена к розетке и электроды функционируют исправно. Протрите зарядные электроды сухой тканью
Пылесос не может вернуться на зарядную базу	Удалите препятствия в пределах 1 метра слева и справа от зарядной базы и в пределах 2 метров перед ней. Когда пылесос находится рядом с зарядной базой, его скорость возврата будет выше. Если нет, то потребуется больше времени, чтобы вернуться. Пожалуйста, терпеливо дождитесь его перезарядки. Если оставшийся заряд батареи слишком мал, пылесос остановится на том же месте и предупредит миганием красного индикатора со звуковым сигналом четыре раза
Вращающаяся щетка не вращается	Проверьте, правильно ли установлена щетка
	Очистите щетку от мусора
Аномальный путь пылесоса	Очистите датчик нижнего сканирования сухой тряпкой или ватным тампоном
	Очистите универсальное колесо
	Убедитесь в исправности датчиков
	Выключите пылесос и перезапустите его

ВНИМАНИЕ

Установленный производителем срок службы прибора составляет 2 года со дня его приобретения, при условии, что эксплуатация изделия производится в соответствии с данным руководством и применимыми техническими стандартами.

Срок службы изделия и срок действия гарантийных обязательств на него исчисляются со дня продажи или с даты изготовления изделия (в случае, если дату продажи определить невозможно).

Дату изготовления прибора можно найти в серийном номере, расположенном на идентификационной наклейке на корпусе изделия. Серийный номер состоит из 9 знаков. 1-й и 2-й знаки обозначают месяц, 3-й и 4-й — год выпуска продукта.

Упаковку, руководство пользователя, а также сам прибор необходимо утилизировать в соответствии с местной программой по переработке отходов. Не выбрасывайте такие изделия вместе с обычным бытовым мусором.

С адресами и телефонами авторизованных сервисных центров и полным ассортиментом продукции вы можете ознакомиться на сайтах:

www.kromax.se, www.endever.su, www.kromax.ru.

 8(800) 5555-88-3

ИЗГОТОВИТЕЛЬ: Evolution Technology Co., Ltd. Эволюшен Технолоджи Ко Лтд, Китай, Шанхай, Мейшенг, 177, стр.3, 6 этаж, офис 631.

Импортер: ООО «ВЛКГрупп» 141009, Московская область, г. Мытищи, Олимпийский проспект, строение 10, помещение 9



ХРАНЕНИЕ

Храните прибор в сухом, недоступном для детей прохладном месте.

УТИЛИЗАЦИЯ

Упаковочные материалы являются экологически чистыми и могут быть переработаны. Товары с указанным символом не должны утилизироваться вместе с обычными бытовыми отходами. Для дальнейшей переработки этих продуктов, необходимо сдать их на специализированный сборный пункт.



ОСНОВНЫЕ ТЕХНИЧЕСКИЕ ХАРАКТЕРИСТИКИ

Модель/характеристики	Spectre-11
Напряжение	220 В
Частота тока	50-60 Гц
Емкость аккумулятора	литий-ионный 2600 мАч, 10.8 В
Объем пылесборника бака для воды	250 мл / 200 мл
Цвет	чёрный/графит
Вес:	2.7 кг
Габаритные размеры:	30.6*30.6*7.3 см
Мощность всасывания	2000 Па

ГАРАНТИЙНЫЕ ОБЯЗАТЕЛЬСТВА

На данное изделие предоставляется гарантия 24 месяца со дня продажи. Гарантия распространяется на дефекты материала и недостатки при изготовлении. В рамках настоящей гарантии изготовитель обязуется отремонтировать или заменить любую деталь, которая была признана неисправной, при условии отправки изделия в адрес продавца. Настоящая гарантия признается лишь в том случае, если изделие применялось в соответствии с данным руководством, в него не были внесены изменения, оно не ремонтировалось, не разбиралось неуполномоченными на то специалистами, и не было повреждено в результате неправильного обращения с ним. А также сохранена полная комплектность изделия.

Данная гарантия не распространяется на естественный износ изделия, а также на механические повреждения; воздействие внешней или агрессивной среды; повреждения, вызванные избыточным напряжением сети.

Гарантия вступает в силу только в том случае, если дата покупки подтверждена печатью и подписью продавца на гарантийном талоне. Гарантийный ремонт не влияет на продление гарантийного срока и не инициирует начало новой гарантии.

Согласно п. 2 ст. 5 Федерального закона РФ «О защите прав потребителей», производителем установлен минимальный срок службы для данного изделия, который составляет не менее 2 лет с момента производства при условии, что эксплуатация изделия производится в строгом соответствии с настоящей инструкцией и предъявляемыми техническими требованиями.

